

0.32W 20LM 120° IP65 LifeSpan 50,000h

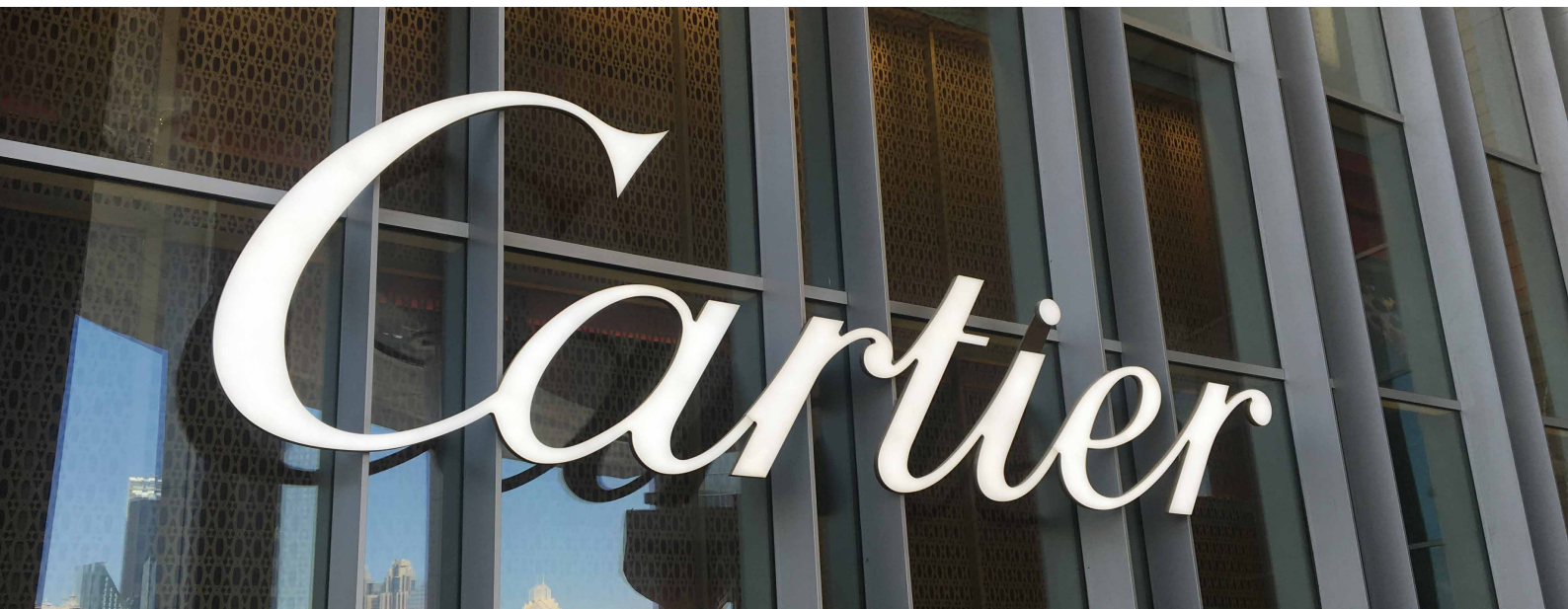

CARACTERISTICAS

- Provisto de LED SMD 2835 de alto rendimiento, buena conformidad de color y sin mancha.
- 99.99% hilo de oro, soporte de cobre puro recubierto con plata.
- SDCM≤5 cada BIN.
- Cubierta de protección sobre el LED, ángulo de emisión de 120° con luz uniforme.
- Sellado: anti-polvo, anti-humedad, impermeable, anti-choque.
- 20 piezas máx. en una conexión en serie.
- Certificación CE, RoHS y UL.

APLICACION

- Ideal para señales de profundidad de 3 - 6 cm en aeropuertos, metros, bancos, edificios y centros comerciales etc.

PARAMETROS

Detalle	Parametros
Codigo	M2835M2C
Temperatura de color (K)	2700K
Angulo de emision (°)	120
CRI (Ra)	≥75
Flujo luminoso (lm)	20
Voltaje (V)	DC12
Poder (W)	0.32
Tipo de corriente	Corriente constante
Dimension (mm)	30*7.5*4.3
Peso (g)	9.57
Temperatura de trabajo (°C)	-25 ~ +60
Temp. de almacenamiento (°C)	-25 ~ +70
Grado de protección	IP65

DIMENSION

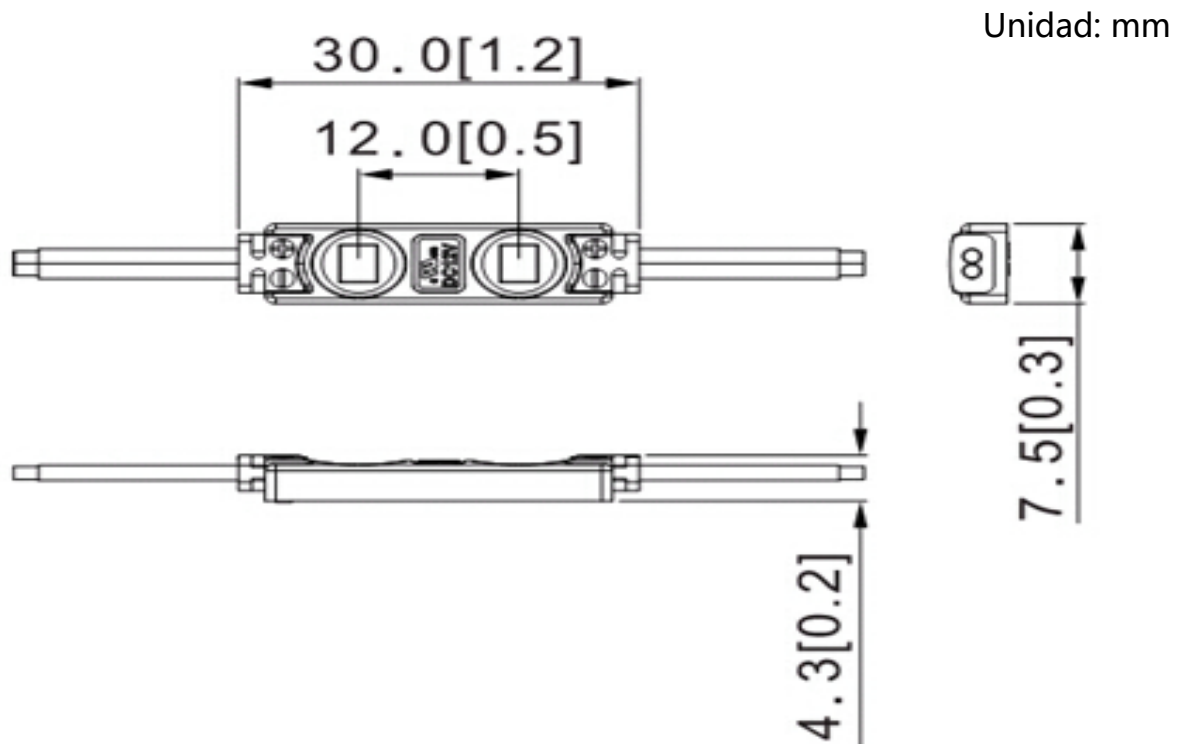

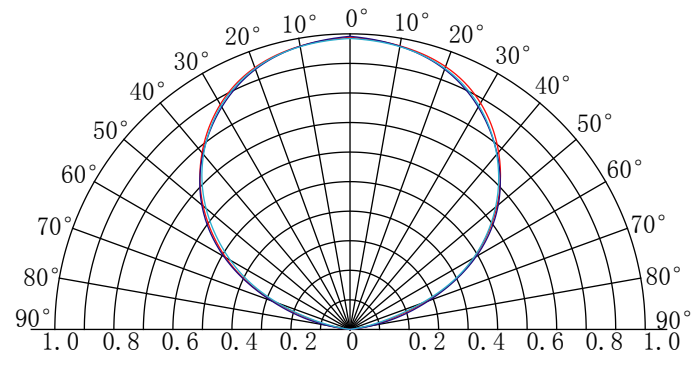

ESQUEMA DE REFERENCIA

Ancho (mm)	Profundidad(mm)	tamaño(mm)	cuadrado(m ²)	Distancia(mm)	cantidad(pcs)	Densidad(pcs/m ²)	Iluminacion (lux)
A30	30	450*420	0.18	30	50	278	5500-6500
A40	40	470*440	0.2	40	46	230	4400-5400
A50	50	490*460	0.22	50	41	186	3800-4500
A60	60	510*480	0.24	60	41	171	3000-3700

OBSERVACION:

- La placa acrílica de la caja tiene un grosor de 3mm y la transmisión de luz es del 54,4%.
- la iluminación de arriba es el dato mínimo cuando se ilumina de manera uniforme.
- los datos anteriores son solo para referencia.

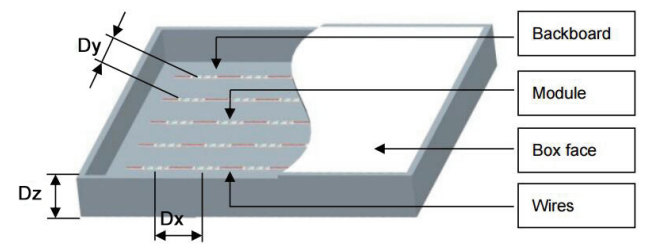

CONEXION POR MEDIO DE CABLES

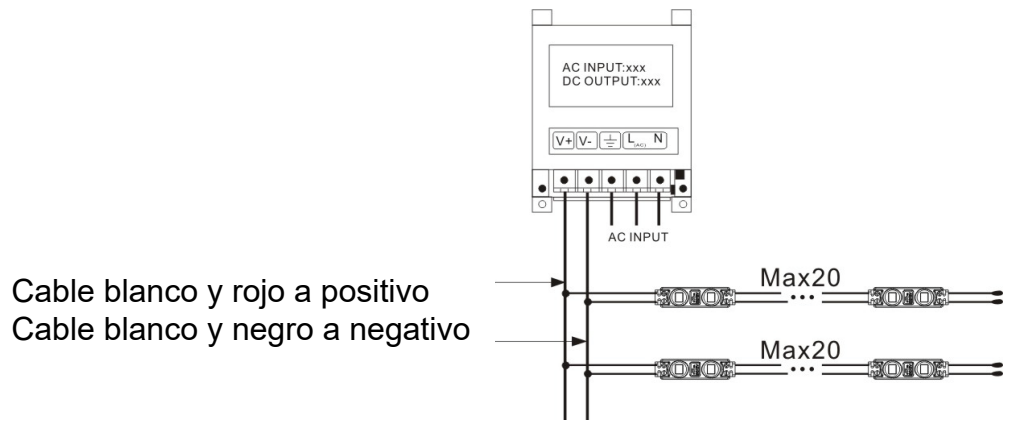

Cable blanco y rojo a positivo
 Cable blanco y negro a negativo

EMBALAJE

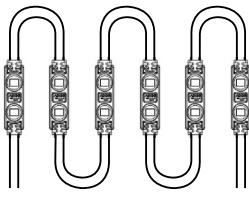

20 pcs en una tira

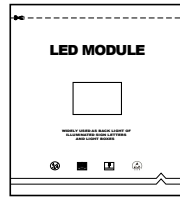

500 pcs en una bolsa antiestatica

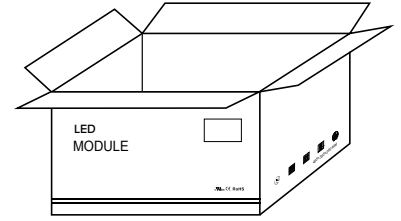

10000 pcs por caja

ESPECIFICACIONES DE EMBALAJE

- Bolsa antiestatica adaptada.
- Información de embalaje.

Detalle	M2835M2C
Dimension del carton(mm)	490*450*220
Bolsas por caja	20
Cantidad por caja (pcs)	10000
Peso neto (kg)	17.80(1±10%)
Peso bruto (kg)	19.31(1±10%)

- Debido a la diferencia de manera de embalaje, por favor, sujeto a los productos originales en caso de discrepancia entre la imagen y el producto real.

ADVERTENCIA

- Esta prohibido desmontar o modificar el producto.
- Esta prohibida la instalación con la fuente de poder encendida.
- Se prohíbe cualquier químico solvente orgánico.
- El adhesivo ácido o alcalino esta prohibido cuando se instala, se puede usar cemento de vidrio neutro para fines de instalación, deje secar en un ambiente abierto durante cuatro horas.
- Utilizar aislamiento y prevención de la corrosión en todos los puntos de cableado y extremos de cables.
- Asegúrese que el cable de alimentación sea lo suficientemente adecuado y asegúrese de que el voltaje y las conexiones estén conectados correctamente antes de encender.
- Este producto debe usarse en letreros.
- La instalación y mantenimiento deben ser realizados por personal profesional.
- 20 unidades en una conexión en serie como máximo.
- El cable de alimentación entre la fuente de alimentación y el modulo debe ser inferior a 2 metros para mantener el mismo brillo en todas las partes.
- Para instalación cuenta con cinta 3M para dar la ubicación inicial y luego asegurar con tornillos.

DECLARACION

- Garantía: 3 años
- Para garantizar la seguridad, los cables rotos deben ser reemplazados por el fabricante o el agente de servicio, o por el personal con la calificación similar.
- Los datos en la especificación se basaron en las pruebas de laboratorio, puede haber discrepancia en los productos reales.
- Los dibujos dados en la especificación son solo para referencia, puede haber discrepancia en los productos reales.
- Los productos están sujetos a cambio sin previo aviso.



RoHS

Dirección de la empresa:
Chacabuco 101, Santiago, Chile
Teléfono: 226814731
226315323

Página Web: www.asycar.cl
Correo: comercial@asycar.cl