

0.32W 20LM 120° IP65 LifeSpan 50,000h

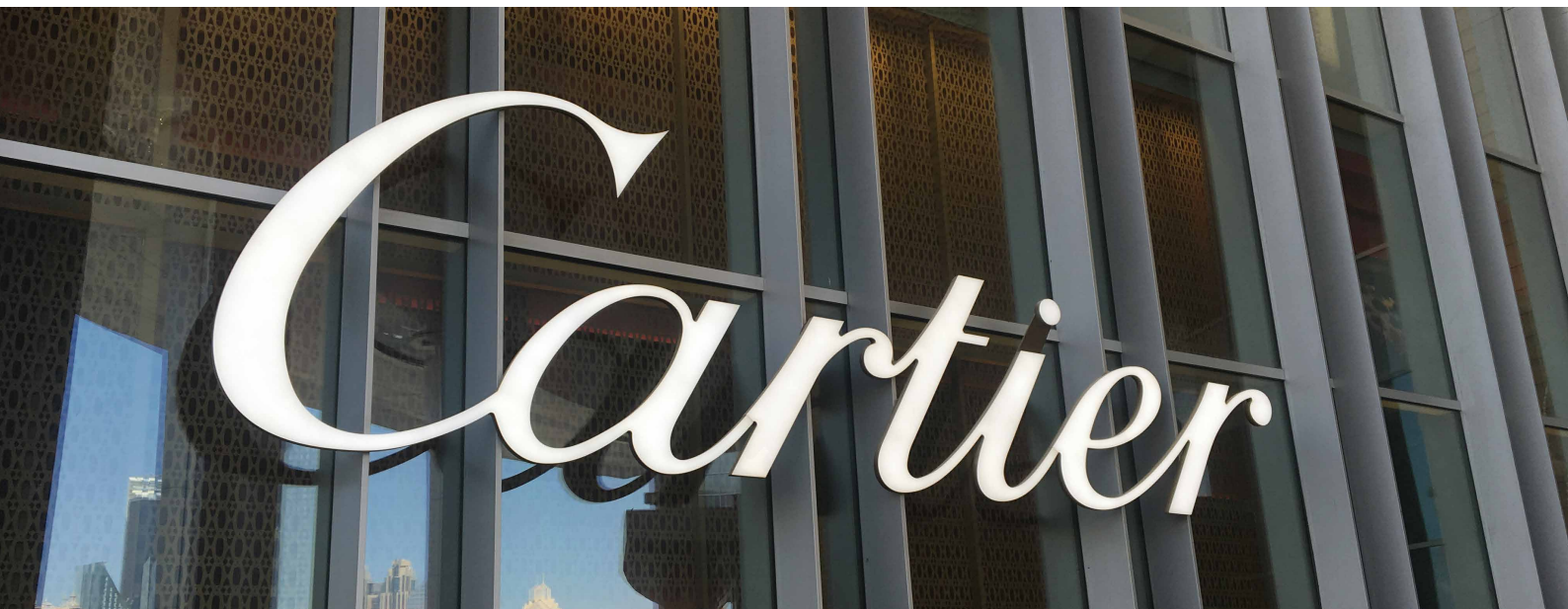

CARACTERISTICAS

- Provisto de LED SMD 2835 de alto rendimiento, buena conformidad de color y sin mancha.
- 99.99% hilo de oro, soporte de cobre puro recubierto con plata.
- SDCM≤5 cada BIN.
- Cubierta de protección sobre el LED, ángulo de emisión de 120° con luz uniforme.
- Sellado: anti-polvo, anti-humedad, impermeable, anti-choque.
- 20 piezas máx. en una conexión en serie.
- Certificación CE, RoHS y UL.

APLICACION

- Ideal para señales de profundidad de 3 - 6 cm en aeropuertos, metros, bancos, edificios y centros comerciales etc.

PARAMETROS

Detalle	Parametros
Codigo	M2835M2F
Temperatura de color (K)	7000K
Angulo de emision (°)	120
CRI (Ra)	≥75
Flujo luminoso (lm)	20
Voltaje (V)	DC12
Poder (W)	0.32
Tipo de corriente	Corriente constante
Dimension (mm)	30*7.5*4.3
Peso (g)	9.57
Temperatura de trabajo (°C)	-25 ~ +60
Temp. de almacenamiento (°C)	-25 ~ +70
Grado de protección	IP65

DIMENSION

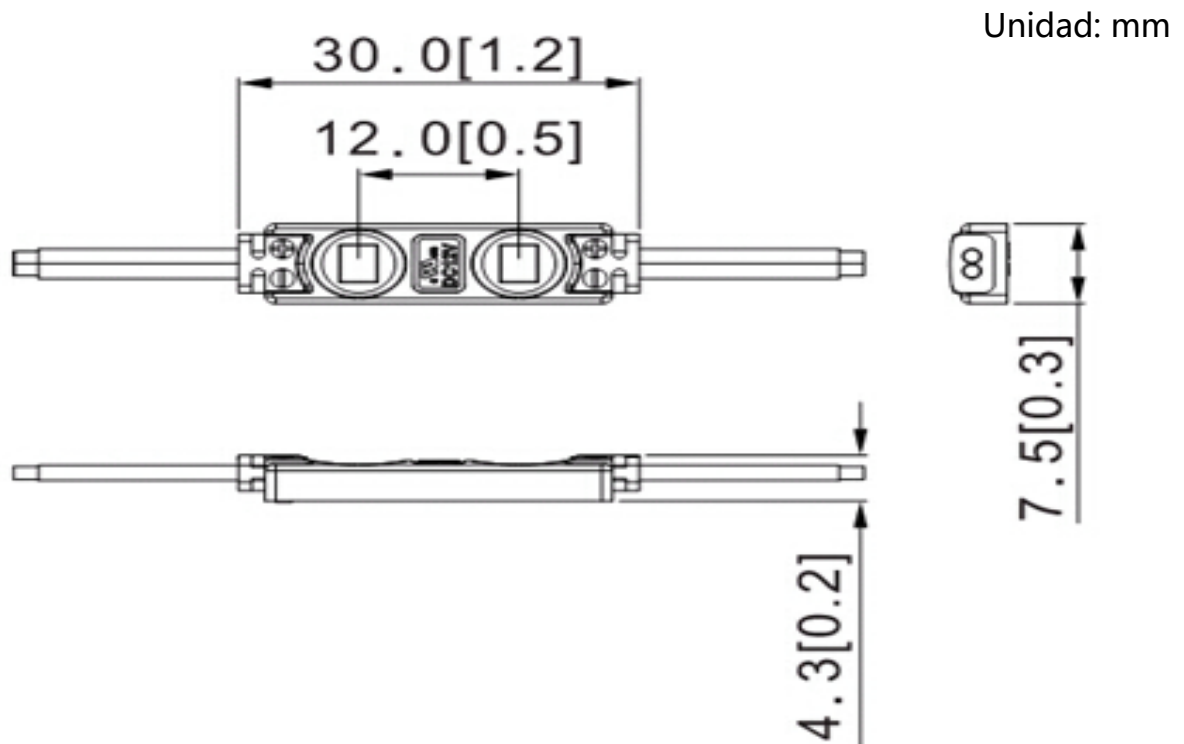

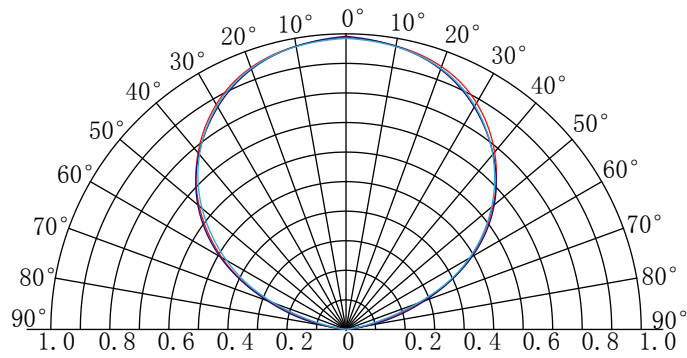

ESQUEMA DE REFERENCIA

Ancho (mm)	Profundidad(mm)	tamaño(mm)	cuadrado(m ²)	Distancia(mm)	cantidad(pcs)	Densidad(pcs/m ²)	Iluminacion (lux)
A30	30	450*420	0.18	30	50	278	5500-6500
A40	40	470*440	0.2	40	46	230	4400-5400
A50	50	490*460	0.22	50	41	186	3800-4500
A60	60	510*480	0.24	60	41	171	3000-3700

OBSERVACION:

- La placa acrílica de la caja tiene un grosor de 3mm y la transmisión de luz es del 54,4%.
- la iluminación de arriba es el dato mínimo cuando se ilumina de manera uniforme.
- los datos anteriores son solo para referencia.

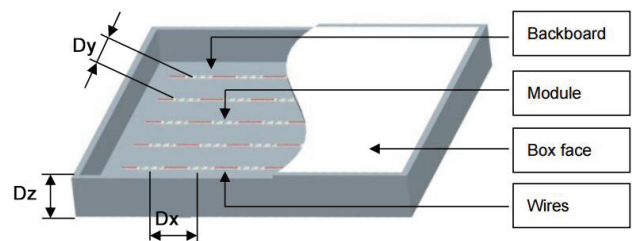

CONEXION POR MEDIO DE CABLES

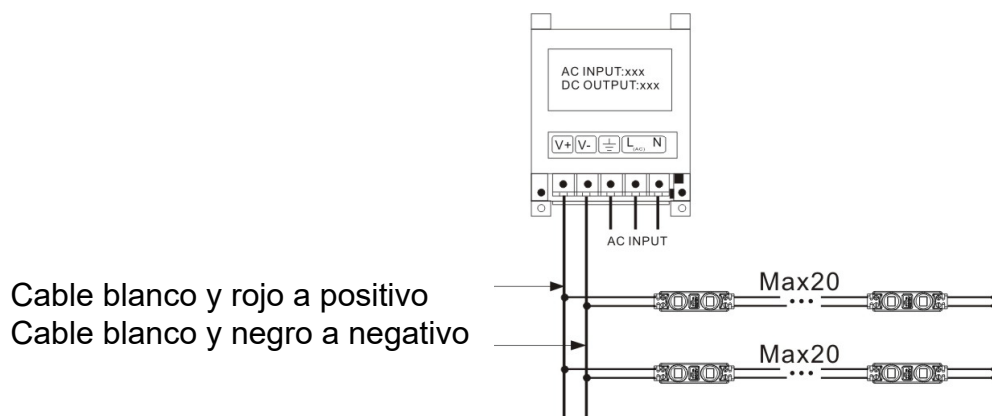

EMBALAJE

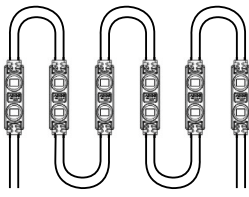

20 pcs en una tira

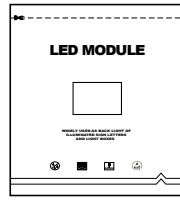

500 pcs en una bolsa antiestatica

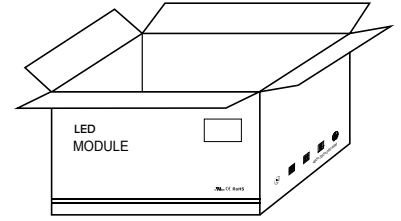

10000 pcs por caja

ESPECIFICACIONES DE EMBALAJE

- Bolsa antiestatica adaptada.
- Información de embalaje.

Detalle	M2835M2F
Dimension del carton(mm)	490*450*220
Bolsas por caja	20
Cantidad por caja (pcs)	10000
Peso neto (kg)	17.80(1±10%)
Peso bruto (kg)	19.31(1±10%)

- Debido a la diferencia de manera de embalaje, por favor, sujeto a los productos originales en caso de discrepancia entre la imagen y el producto real.

ADVERTENCIA

- Esta prohibido desmontar o modificar el producto.
- Esta prohibida la instalación con la fuente de poder encendida.
- Se prohíbe cualquier químico solvente orgánico.
- El adhesivo ácido o alcalino esta prohibido cuando se instala, se puede usar cemento de vidrio neutro para fines de instalación, deje secar en un ambiente abierto durante cuatro horas.
- Utilizar aislamiento y prevención de la corrosión en todos los puntos de cableado y extremos de cables.
- Asegúrese que el cable de alimentación sea lo suficientemente adecuado y asegúrese de que el voltaje y las conexiones estén conectados correctamente antes de encender.
- Este producto debe usarse en letreros.
- La instalación y mantenimiento deben ser realizados por personal profesional.
- 20 unidades en una conexión en serie como máximo.
- El cable de alimentación entre la fuente de alimentación y el modulo debe ser inferior a 2 metros para mantener el mismo brillo en todas las partes.
- Para instalación cuenta con cinta 3M para dar la ubicación inicial y luego asegurar con tornillos.

DECLARACION

- Garantía: 3 años
- Para garantizar la seguridad, los cables rotos deben ser reemplazados por el fabricante o el agente de servicio, o por el personal con la calificación similar.
- Los datos en la especificación se basaron en las pruebas de laboratorio, puede haber discrepancia en los productos reales.
- Los dibujos dados en la especificación son solo para referencia, puede haber discrepancia en los productos reales.
- Los productos están sujetos a cambio sin previo aviso.



RoHS

Dirección de la empresa:
Chacabuco 101, Santiago, Chile
Teléfono: 226814731
226315323

Página Web: www.asycar.cl
Correo: comercial@asycar.cl